



S I
S T E
M I



SISTEMA

Mymoos

Mymoos system

Questo interessante sistema per interno è una integrazione della serie omonima presente alla pagina 152 del catalogo. Plafoniera o sospensione MYMOONS diventano raffinati punti luminosi all'interno del sistema e devono essere integrate con canaline da 16, 22 o 28 mm. Ø che non necessitano di ulteriori accessori per il loro collegamento. E' però necessario specificare, al momento dell'ordine, quale/i tra le quattro uscite del rosone-sospensione / base-plafoniera si desidera aprire per la connessione con le canaline, e di quale diametro. Le finiture disponibili sono l'avvolgente bianco matt o il sofisticato nero matt.

This interesting indoor system is an integration of the homonymous series present on page 152 of the catalogue. MYMOONS ceiling lamp or pendant become refined points of light inside the system and must be integrated with 16, 22 or 28 mm Ø conduits, that do not require additional accessories for their connection. It is however necessary to specify, at the time of ordering, the rose output/s you intend to keep open for the conduits connection and its diameter. The available finishes are the enveloping matte white or the sophisticated matte black.

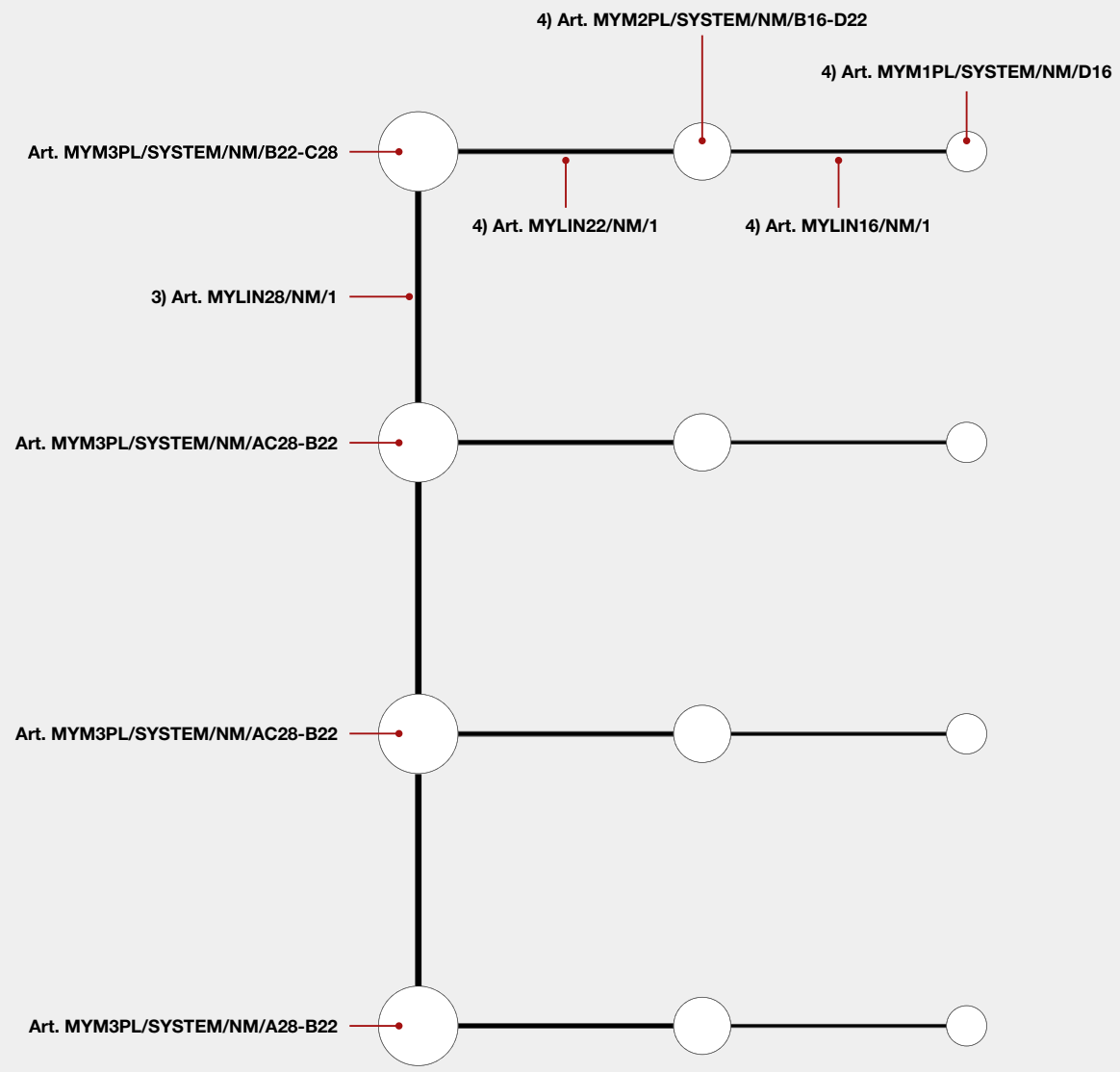



Art. MYM2S/SYSTEM/NM/BD22

Art. MYLIN22/NM/1

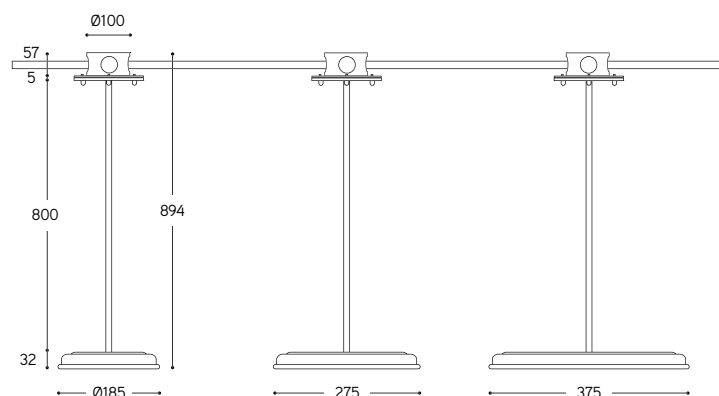

ARTICOLO ITEM	DESCRIZIONE DESCRIPTION	DIMMERAZIONE DIMMING	ALIMENTAZIONE E MODULO LED POWER AND LED MODULE	COLORE LED LED COLOUR	POTENZA POWER	PESO GR. WEIGHT GR.	VOL. IN M ³ VOL. IN M ³	FINITURA FINISHING	FASCIA PREZZO PRICE RANGE
MYM1S/SYSTEM/.../...	Sospensione piccola per sistema MYMOONS comprensiva di rosone, con tubo rigido di sostegno; da specificare quali uscite e rispettivo diametro si intende tenere aperte nel rosone per la connessione al sistema; da specificare la finitura; da ordinare a parte le canaline che si intende utilizzare / Small pendant, for MYMOONS system, including rose, with rigid support; to specify which rose outputs and its diameter to leave opened for connection to the system; to order separately conduits to use for connection; to specify finish	Con dimmer taglio di fase TRIAC With dimmer phase cut TRIAC	lumen: 2200 CRI: > 85 durata: 50.000H	3000°K Bianco caldo Warm white	20W	3.900	0,7	BM, NM	B75
MYM2S/SYSTEM/.../...	Sospensione media per sistema MYMOONS comprensiva di rosone, con tubo rigido di sostegno; da specificare quali uscite e rispettivo diametro si intende tenere aperte nel rosone per la connessione al sistema; da specificare la finitura; da ordinare a parte le canaline che si intende utilizzare / Medium pendant, for MYMOONS system, including rose, with rigid support; to specify which rose outputs and its diameter to leave opened for connection to the system; to order separately conduits to use for connection; to specify finish	Con dimmer taglio di fase TRIAC With dimmer phase cut TRIAC	lumen: 3200 CRI: > 85 durata: 50.000H	3000°K Bianco caldo Warm white	30W	6.600	0,125	BM, NM	B83
MYM3S/SYSTEM/.../...	Sospensione grande per sistema MYMOONS comprensiva di rosone, con tubo rigido di sostegno; da specificare quali uscite e rispettivo diametro si intende tenere aperte nel rosone per la connessione al sistema; da specificare la finitura; da ordinare a parte le canaline che si intende utilizzare / Big pendant, for MYMOONS system, including rose, with rigid support; to specify which rose outputs and its diameter to leave opened for connection to the system; to order separately conduits to use for connection; to specify finish	Con dimmer taglio di fase TRIAC With dimmer phase cut TRIAC	lumen: 4200 CRI: > 85 durata: 50.000H	3000°K Bianco caldo Warm white	40W	8.100	0,96	BM, NM	B91

CE

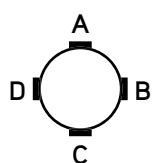

E' NECESSARIO SPECIFICARE IL CODICE DELLE USCITE DEL ROSONE, CHE SI DESIDERA SIANO APERTE (A,B,C,D) ED IL LORO DIAMETRO (16,22,28)
NEEDS TO SPECIFY THE CODES OF THE ROSE OPENED OUTPUTS (A, B, C, D) AND THEIR DIAMETER (16,22,28)

ES: MYM3S/SYSTEM/NM/A16

Sospensione piccola per sistema MYMOONS comprensiva di rosone, con tubo rigido di sostegno; con apertura A da 16 mm. Ø e tre uscite chiuse; finitura nero matt
Small pendant, for MYMOONS system, including rose, with rigid support; with 16 mm. Ø A output; matte black finish



Art. MYM2PL/SYSTEM/NM/BD22

Art. MYLIN22/NM/1

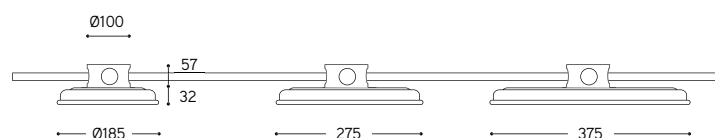

ARTICOLO ITEM	DESCRIZIONE DESCRIPTION	DIMMERAZIONE DIMMING	ALIMENTAZIONE E MODULO LED POWER AND LED MODULE	COLORE LED LED COLOUR	POTENZA POWER	PESO GR. WEIGHT GR.	VOL. IN M ³ VOL. IN M ³	FINITURA FINISHING	FASCIA PREZZO PRICE RANGE
MYM1PL/SYSTEM/.../...	Plafoniera piccola per sistema MYMOONS comprensiva di base; da specificare quali uscite e rispettivo diametro si intende tenere aperte nella base per la connessione al sistema; da specificare la finitura; da ordinare a parte le canaline che si intende utilizzare / Small ceiling lamp for MYMOONS system, including rose, with rigid support; to specify which rose outputs and its diameter to leave opened for connection to the system; to order separately conduits to use for connection; to specify finish	Con dimmer taglio di fase TRIAC With dimmer phase cut TRIAC	lumen: 2200 CRI: > 85 durata: 50.000H	3000°K Bianco caldo Warm white	20W	1.300	0,02	BM, NM	B72
MYM2PL/SYSTEM/.../...	Plafoniera media per sistema MYMOONS comprensiva di rosone, con tubo rigido di sostegno; da specificare quali uscite e rispettivo diametro si intende tenere aperte nel rosone per la connessione al sistema, da specificare la finitura; da ordinare a parte le canaline che si intende utilizzare / Medium ceiling lamp, for MYMOONS system, including rose, with rigid support; to specify which rose outputs and its diameter to leave opened for connection to the system; to order separately conduits to use for connection; to specify finish	Con dimmer taglio di fase TRIAC With dimmer phase cut TRIAC	lumen: 3200 CRI: > 85 durata: 50.000H	3000°K Bianco caldo Warm white	30W	2.500	0,04	BM, NM	B78
MYM3PL/SYSTEM/.../...	Plafoniera grande per sistema MYMOONS comprensiva di rosone, con tubo rigido di sostegno; da specificare quali uscite e rispettivo diametro si intende tenere aperte nel rosone per la connessione al sistema, da specificare la finitura; da ordinare a parte le canaline che si intende utilizzare / Big ceiling lamp, for MYMOONS system, including rose, with rigid support; to specify which rose outputs and its diameter to leave opened for connection to the system; to order separately conduits to use for connection; to specify finish	Con dimmer taglio di fase TRIAC With dimmer phase cut TRIAC	lumen: 4200 CRI: > 85 durata: 50.000H	3000°K Bianco caldo Warm white	40W	4.000	0,08	BM, NM	B88

CE IP40

E' necessario ricevere il disegno grafico quotato oltre che dettagliato per quanto riguarda la scelta degli articoli. E' inoltre necessario sapere quale scatola del sistema deve essere predisposta per l'entrata del cavo di rete che verra' da noi codificato con il suffisso "ec".

It is necessary to receive the listed graphic drawing and detailed as regards the choice of items. It is also necessary to know which box inside the must be prepared for the entry of the power cable that will be coded by us with the "ec" suffix.

BM = Finitura bianco matt / Matte white
NM = Finitura nero matt / Matte black

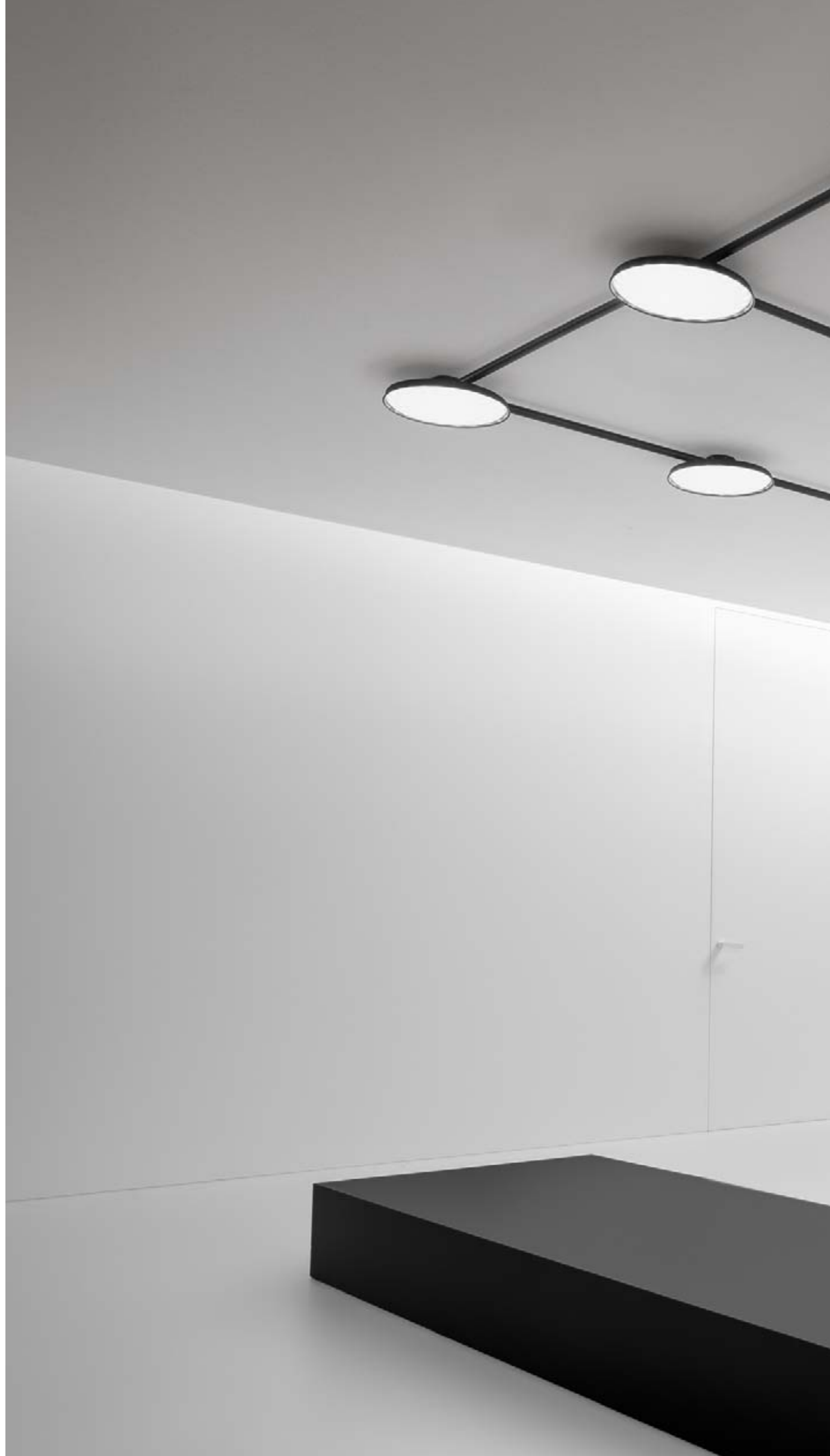





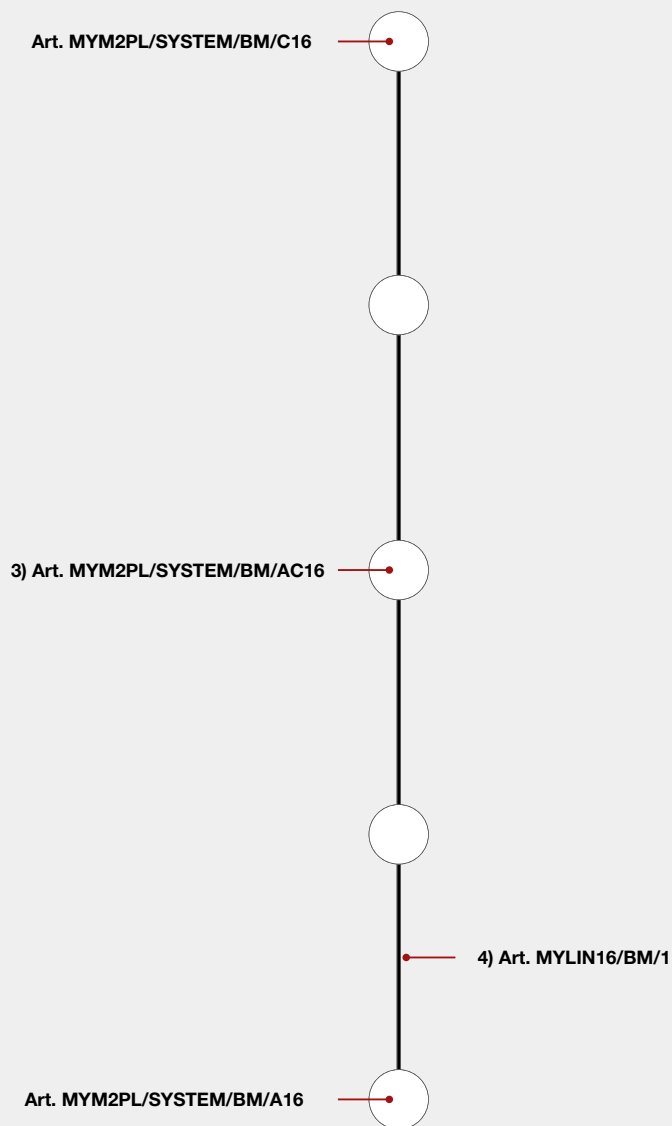

ARTICOLO ITEM	DESCRIZIONE DESCRIPTION	PESO GR. WEIGHT GR.	VOL. IN M ³ VOL. IN M ³	FINITURA FINISHING	FASCIA PREZZO PRICE RANGE
MYLIN16/.../1	Canalina lineare da 16 mm. Ø lunghezza mt.1; da specificare la finitura 16 mm. Ø hammered copper linear conduit, length 1 mt.; to specify finish	125	0,0001	BM, NM	B17
MYLIN22/.../1	Canalina lineare da 22 mm. Ø lunghezza mt.1; da specificare la finitura 22 mm. Ø hammered copper linear conduit, length 1 mt.; to specify finish	190	0,0001	BM, NM	B20
MYLIN28/.../1	Canalina lineare da 28 mm. Ø lunghezza mt.1; da specificare la finitura 28 mm. Ø hammered copper linear conduit, length 1 mt.; to specify finish	256	0,0001	BM, NM	B29
MYLIN16/.../2	Canalina lineare da 16 mm. Ø lunghezza mt.2; da specificare la finitura 16 mm. Ø hammered copper linear conduit, length 2 mt.; to specify finish	250	0,0002	BM, NM	B30
MYLIN22/.../2	Canalina lineare da 22 mm. Ø lunghezza mt.2; da specificare la finitura 22 mm. Ø hammered copper linear conduit, length 2 mt.; to specify finish	380	0,0002	BM, NM	B32
MYLIN28/.../2	Canalina lineare da 28 mm. Ø lunghezza mt.2; da specificare la finitura 28 mm. Ø hammered copper linear conduit, length 2 mt.; to specify finish	512	0,0002	BM, NM	B36

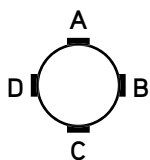

E' NECESSARIO SPECIFICARE IL CODICE DELLE USCITE DEL ROSONE, CHE SI DESIDERA SIANO APERTE (A,B,C,D) ED IL LORO DIAMETRO (16,22,28)
NEEDS TO SPECIFY THE CODES OF THE ROSE OPENED OUTPUTS (A, B, C, D) AND THEIR DIAMETER (16,22,28)

ES: MYM3S/SYSTEM/NM/A16

Sospensione piccola per sistema MYMOONS comprensiva di rosone, con tubo rigido di sostegno; con apertura A da 16 mm. Ø e tre uscite chiuse; finitura nero matt
 Small pendant, for MYMOONS system, including rose, with rigid support; with 16 mm. Ø A output; matte black finish

BM = Finitura bianco matt / Matte white
NM = Finitura nero matt / Matte black